

Notice d'installation et d'utilisation - Français
Robot électrique
Instructions originales

FR

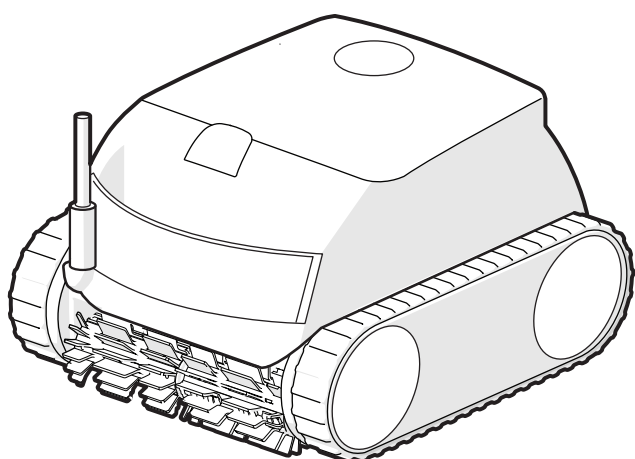

More documents on:
www.zodiac.com

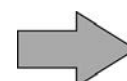



⚠ AVERTISSEMENTS

- Avant toute action sur l'appareil, il est impératif de prendre connaissance de cette notice d'installation et d'utilisation, ainsi que du livret « Garanties » livré avec l'appareil, sous peine de dommages matériels, de blessures graves, voire mortelles, ainsi que l'annulation de la garantie.
- Conserver et transmettre ces documents pour référence tout au long de la vie de l'appareil.
- Il est interdit de diffuser ou de modifier ce document par quelque moyen que ce soit sans autorisation de Zodiac®.
- Zodiac® fait évoluer constamment ses produits pour en améliorer la qualité, les informations contenues dans ce document peuvent être modifiées sans préavis.

FR

AVERTISSEMENTS GÉNÉRAUX

- Le non-respect des avertissements pourrait causer des dommages à l'équipement de la piscine ou entraîner de graves blessures, voire la mort.
- Seule une personne qualifiée dans les domaines techniques concernés (électricité, hydraulique ou frigorifique), est habilitée à faire la maintenance ou la réparation de l'appareil. Le technicien qualifié intervenant sur l'appareil doit utiliser/porter un équipement de protection individuel (tels que lunettes de sécurité, gants de protection, etc...) afin de réduire tout risque de blessure qui pourrait survenir lors de l'intervention sur l'appareil.  
- Avant toute intervention sur l'appareil, s'assurer que celui-ci est hors tension et consigné.
- L'appareil est destiné à un usage spécifique pour les piscines et spas ; il ne doit être utilisé pour aucun autre usage que celui pour lequel il a été conçu.
- Cet appareil n'est pas prévu pour être utilisé par des personnes (y compris les enfants) dont les capacités physiques, sensorielles ou mentales sont réduites, ou des personnes dénuées d'expérience ou de connaissance, sauf si elles ont pu bénéficier, par l'intermédiaire d'une personne responsable de leur sécurité, d'une surveillance ou d'instructions préalables concernant l'utilisation de l'appareil. Il convient de surveiller les enfants pour s'assurer qu'ils ne jouent pas avec l'appareil.
- Cet appareil peut être utilisé par des enfants âgés d'au moins 8 ans et par des personnes ayant des capacités physiques, sensorielles ou mentales réduites ou dénuées d'expérience ou de connaissance, s'ils (si elles) sont correctement surveillé(e)s ou si des instructions relatives à l'utilisation de l'appareil en toute sécurité leur ont été données et si les risques encourus ont été appréhendés. Le nettoyage et l'entretien par l'utilisateur ne doivent pas être effectués par des enfants sans surveillance.
- L'installation de l'appareil doit être réalisée conformément aux instructions du fabricant et dans le respect des normes locales et nationales en vigueur. L'installateur est responsable de l'installation de l'appareil et du respect des réglementations nationales en matière d'installation. En aucun cas le fabricant ne pourra être tenu pour responsable en cas de non-respect des normes d'installation locales en vigueur.
- Pour toute autre action que l'entretien simple par l'utilisateur décrit dans cette notice, le produit doit être entretenu par un professionnel qualifié.
- En cas de dysfonctionnement de l'appareil : ne pas tenter de réparer l'appareil par vous-même et contacter un technicien qualifié.
- Se référer aux conditions de garantie pour le détail des valeurs de l'équilibre de l'eau admises pour le fonctionnement de l'appareil.
- Toute désactivation, élimination ou contournement de l'un des éléments de sécurité intégrés à l'appareil annule automatiquement la garantie, tout comme l'utilisation de pièces de remplacement provenant d'un fabricant tiers non autorisé.

- Ne pas vaporiser d'insecticide ou autre produit chimique (inflammable ou non-inflammable) vers l'appareil, il pourrait détériorer la carrosserie et provoquer un incendie.
- Ne pas toucher le ventilateur ou les pièces mobiles et ne pas insérer d'objets ou vos doigts à proximité des pièces mobiles lorsque l'appareil est en fonctionnement. Les pièces mobiles peuvent causer des blessures sérieuses voire la mort.

AVERTISSEMENTS LIÉS À DES APPAREILS ÉLECTRIQUES

- L'alimentation électrique de l'appareil doit être protégée par un Dispositif de protection à courant Différentiel Résiduel (DDR) de 30 mA dédié, en conformité avec les normes en vigueur du pays d'installation.
- Ne pas utiliser de rallonge pour brancher l'appareil ; connecter l'appareil directement à un circuit d'alimentation adapté.
- Avant toute opération, vérifier que :
 - La tension d'entrée requise indiquée sur la plaque signalétique de l'appareil correspond à la tension d'alimentation secteur ;
 - Le service d'alimentation secteur est compatible avec les besoins en électricité de l'appareil et est correctement mis à la terre.
- En cas de fonctionnement anormal, ou de dégagement d'odeur de l'appareil, l'arrêter immédiatement, débrancher son alimentation et contacter un professionnel.
- Avant d'opérer tout entretien ou maintenance sur l'appareil, vérifier qu'il est mis hors tension, qu'il est entièrement déconnecté de l'alimentation électrique et que tout autre équipement ou accessoire connecté à l'appareil est également déconnecté du circuit d'alimentation.
- Ne pas débrancher et rebrancher l'appareil en cours de fonctionnement.
- Ne pas tirer sur le câble d'alimentation pour le débrancher.
- Si le câble d'alimentation est abîmé, il ne doit être remplacé que par le fabricant, un représentant autorisé ou un atelier de réparation.
- Ne pas réaliser d'entretien ou de maintenance de l'appareil les mains mouillées ou si l'appareil est mouillé.
- Avant de connecter l'appareil à la source d'alimentation, vérifier que bloc de raccordement ou la prise d'alimentation à laquelle l'appareil sera connecté est en bon état et qu'il n'est pas endommagé ni rouillé.
- Par temps orageux, déconnecter l'appareil de l'alimentation électrique pour éviter qu'il ne soit endommagé par la foudre.





SPÉCIFICITÉS « Robots nettoyeurs de piscine »

- Le robot est conçu pour fonctionner correctement dans une eau de piscine dont la température est comprise entre 10°C et 35°C.
- Afin d'éviter toute blessure ou dommage occasionné au robot nettoyeur, ne pas faire fonctionner le robot en dehors de l'eau.
- Afin d'éviter tout risque de blessure, la baignade est interdite lorsque le robot est dans la piscine.
- Ne pas utiliser le robot lors d'une chloration choc dans la piscine.
- Ne pas laisser le robot sans surveillance pendant une période prolongée.

AVERTISSEMENT CONCERNANT L'UTILISATION D'UN ROBOT DANS UNE PISCINE À REVÊTEMENT LINER

- Avant d'installer le robot, inspecter attentivement le revêtement de la piscine. Si le liner s'effrite ou s'abîme par endroits, que des graviers, des plis, des racines ou de la corrosion apparaissent, ne pas installer le robot avant d'avoir fait réparer ou remplacer le liner par un professionnel qualifié. Le fabricant ne pourra en aucun cas être tenu responsable des dégâts occasionnés au liner.
- La surface de certains revêtements liner à motifs peut s'user rapidement : les motifs et/ou leur couleur peuvent s'abîmer, s'estomper ou disparaître au contact de certains objets (brosses de nettoyage, jouets, bouées, distributeurs de chlore, robot). L'usure des revêtements liner et l'estompement des motifs ne relèvent pas de la responsabilité du fabricant du robot et ne sont pas couverts par la garantie limitée.

SOMMAIRE

	1 Informations avant utilisation	4
1.1	Descriptif	4
1.2	Caractéristiques techniques et repérage	5
1.3	Principe de fonctionnement	6
1.4	Préparation de la piscine	6
	2 Utilisation générale	7
2.1	Immersion du robot	7
2.2	Fixation sur le socle	8
2.3	Raccordement de l'alimentation électrique	8
2.4	Fonctionnalités du boîtier de commande	9
2.5	Démarrer un cycle de nettoyage	10
2.6	Sortir le robot de l'eau	11
2.7	Les bonnes pratiques après chaque nettoyage	12
	3 Utilisation de l'application iAquaLink™ (sur les modèles iQ)	13
3.1	Première configuration du robot	13
3.2	Fonctionnalités disponibles dans l'application iAqualink™ (sur les modèles iQ)	15
	4 Entretien	17
4.1	Nettoyage du robot	17
4.2	Nettoyage du filtre	17
4.3	Nettoyage de l'hélice	18
4.4	Changement des brosses	19
	5 Résolution de problème	20
5.1	Comportements de l'appareil	20
5.2	Alertes utilisateurs	21
5.3	Aide au diagnostic pour la connexion à l'application iAquaLink™	22

FR



Conseil : pour faciliter le contact avec le revendeur

Noter les coordonnées du revendeur pour les retrouver plus facilement et compléter les informations « produit » au dos de la notice : ces informations seront demandées par le revendeur.



1 Informations avant utilisation

1.1 I Descriptif

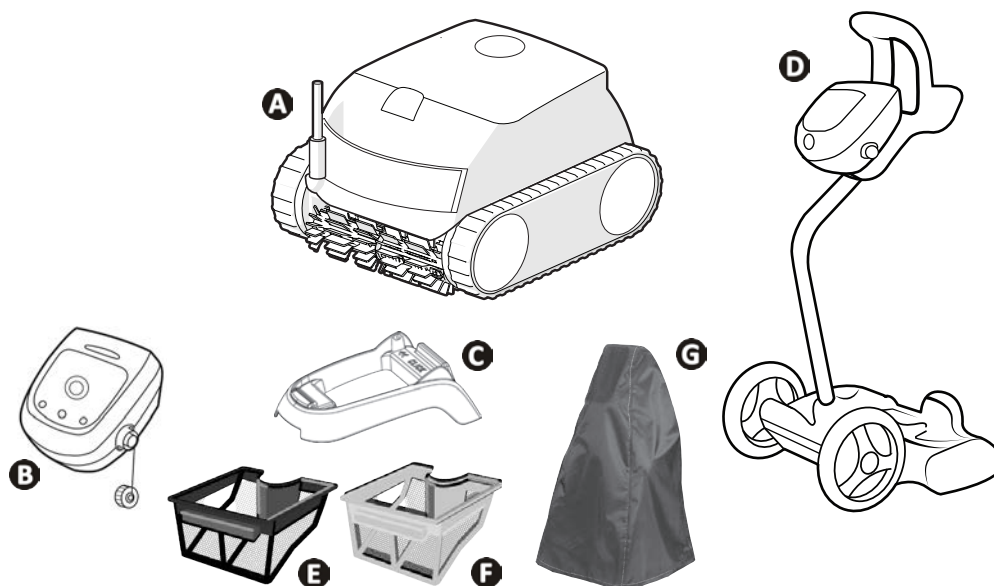

		RE 42 -- XA 20 -- 20 XA CNX 20 --	RE 44 -- iQ XA 30 -- iQ 30 XA iQ CNX 30 -- iQ	RE 46 -- iQ XA 40 -- iQ 40 XA iQ CNX 40 -- iQ
A	Robot + câble flottant	✓	✓	✓
B	Boîtier de commande	✓	✓	✓
C	Socle	✓	✓	
D	Chariot en Kit	+	+	✓
E	Filtration simple (100µ)	✓		
F	Filtration double (150 / 60µ)	+	✓	✓
G	Housse de protection	+	+	+

✓ : Fourni

⊕ : Disponible en option

	RE 42 -- XA 20 -- 20 XA CNX 20 --	RE 44 -- iQ XA 30 -- iQ 30 XA iQ CNX 30 -- iQ	RE 46 -- iQ XA 40 -- iQ 40 XA iQ CNX 40 -- iQ
Type de surfaces	Tous types de surface		
Forme de piscine	Toutes formes (rectangulaire, ovale, forme libre)		
Dimensions du bassin	10 x 5 m	12 x 6 m	12 x 6 m
Brosse avant	✓	✓	✓
Brosse arrière		✓	✓
Nombre de cycles	2	2	2
Cycle Fond seul	✓	✓	✓
Cycle Fond / parois / ligne d'eau	✓	✓	✓
Aspiration cyclonique	✓	✓	✓
Contrôle via l'application iAqualink™		✓	✓

1.2 I Caractéristiques techniques et repérage

1.2.1 Caractéristiques techniques

	RE 42 -- XA 20 -- 20 XA CNX 20 --	RE 44 -- iQ XA 30 -- iQ 30 XA iQ CNX 30 -- iQ	RE 46 -- iQ XA 40 -- iQ 40 XA iQ CNX 40 -- iQ
Tension alimentation boîtier de commande	220 - 240 VAC / 100 - 240 VAC*, 50/60Hz, Classe II*		
Tension alimentation robot	30 VDC		
Puissance absorbée maximum	150 W		
Longueur câble	15 m	18 m	18 m
Capacité du filtre	4 L		
Dimensions robot (L x P x h)	41 x 42 x 28 cm		
Dimensions emballage (L x P x h)	56 x 56 x 38 cm		56 x 56 x 46 cm
Poids robot (sans câble)	8 kg		
Poids emballé	14 kg		18 kg
Largeur d'aspiration	270 mm		
Profondeur de fonctionnement maximum	4 m		
Indice de protection	Alimentation	IPX5	
	Robot	IPX8	
Bandes de fréquences	2,400GHz - 2,497GHz		
Puissance d'émission de radiofréquence	+19,5 dBm		

* selon modèle

** Classe II : appareil ayant une double isolation ou isolation renforcée qui ne nécessite pas de mise à la terre.

➤ 1.3 I Principe de fonctionnement

Le robot est indépendant du système de filtration et peut fonctionner de manière autonome. Il suffit de le brancher sur le secteur.

Il se déplace de façon optimale pour nettoyer les zones du bassin pour lesquelles il a été conçu (selon modèle : fond, parois, ligne d'eau ou fond uniquement). Les débris sont aspirés et stockés dans le filtre du robot.

Le robot peut être utilisé :

- Via le boîtier de commande inclus avec le robot,
- Ou grâce à un smartphone ou une tablette compatible avec l'application iAquaLink™ (voir " 3 Utilisation de l'application iAquaLink™ (sur les modèles iQ)").

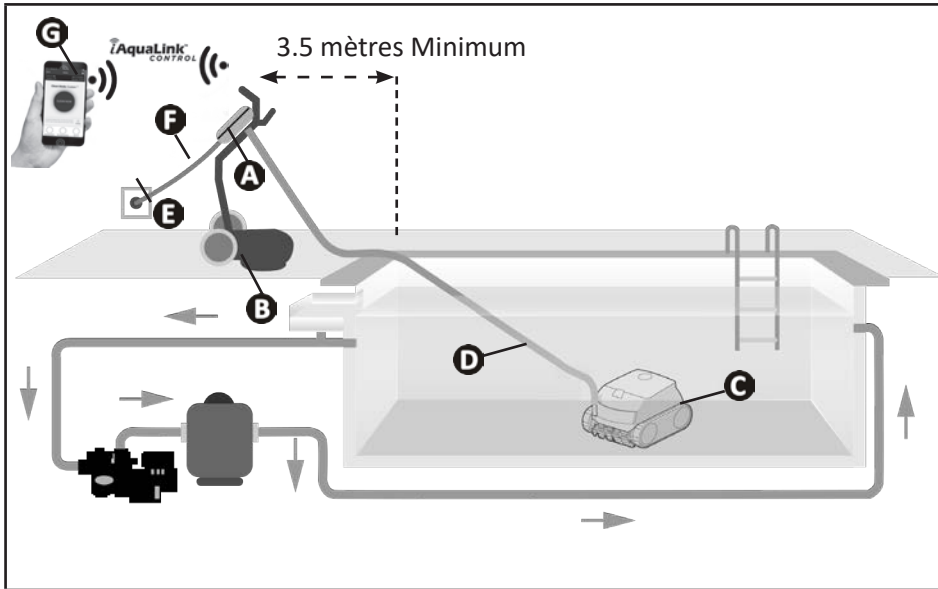

- A** : Boîtier de commande
- B** : Chariot*
- C** : Robot
- D** : Câble flottant
- E** : Prise de courant
- F** : Câble d'alimentation
- G** : Contrôle à distance «iAquaLink™» *

(*selon modèle)

➤ 1.4 I Préparation de la piscine



- Ce produit est destiné à une utilisation dans des piscines installées de manière permanente. Ne pas l'utiliser dans des piscines démontables. Une piscine permanente est construite dans ou sur le sol, et ne peut pas être facilement démontée et rangée.

- L'appareil doit fonctionner dans une eau de piscine dont la qualité est la suivante :

Température de l'eau	Entre 10°C et 35°C
pH	Entre 6.8 et 7.6
Chlore libre	< 3 mg/l

- Lorsque la piscine est sale, notamment lors de la mise en service, retirer les très gros débris à l'aide d'une époussette afin d'optimiser les performances de l'appareil.
- Retirer thermomètres, jouets et autres objets qui pourraient endommager l'appareil.



2 Utilisation générale

2.1 I Immersion du robot

- Étaler toute la longueur de câble à côté du bassin pour éviter l’emmêlement du câble pendant l’immersion (voir image ①).
- Se placer au centre de la longueur de la piscine pour l’immersion du robot (voir image ②). Le déplacement du robot sera optimisé et l’emmêlement du câble réduit.
- Plonger le robot dans l’eau verticalement (voir image ③).
- Le bouger légèrement dans toutes les directions pour que l’air contenu dedans s’échappe (voir image ④).
- Dérouler suffisamment de câble dans l’eau pour que le robot puisse se déplacer dans toute la piscine. Le reste du câble reste étalé au bord de la piscine (voir image ⑤).

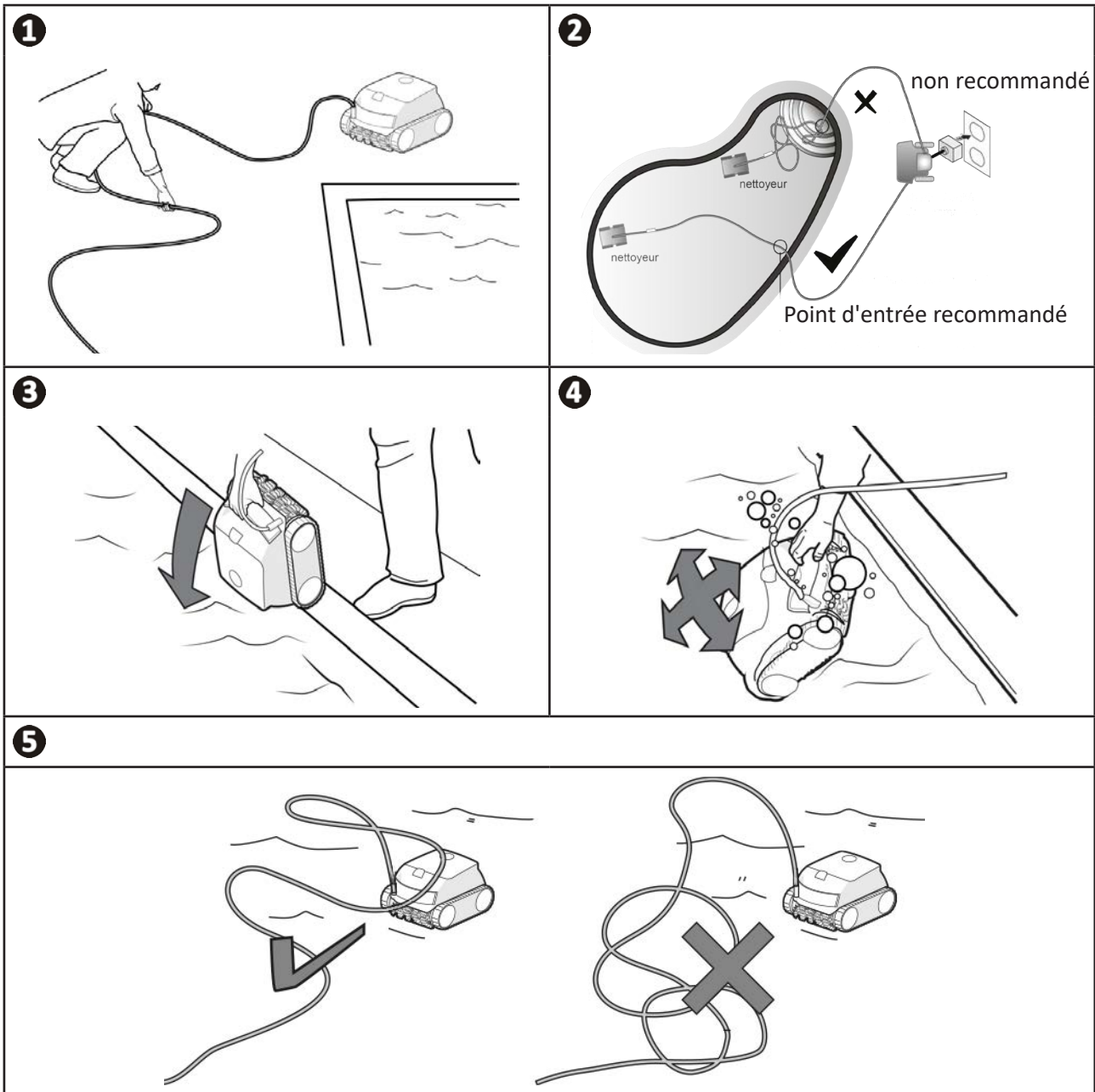

➤ 2.2 Fixation sur le socle

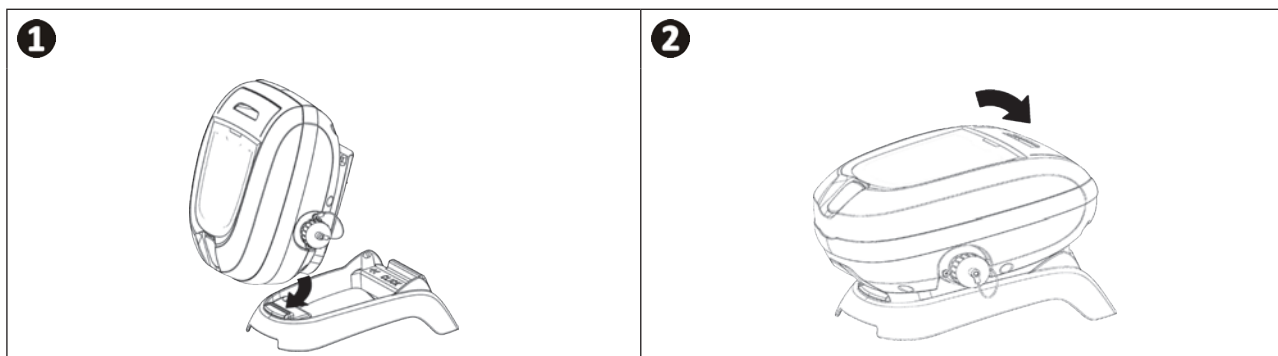

➤ 2.3 I Raccordement de l'alimentation électrique

Pour éviter tout risque d'électrocution, d'incendie ou de blessure grave, respecter les instructions suivantes :







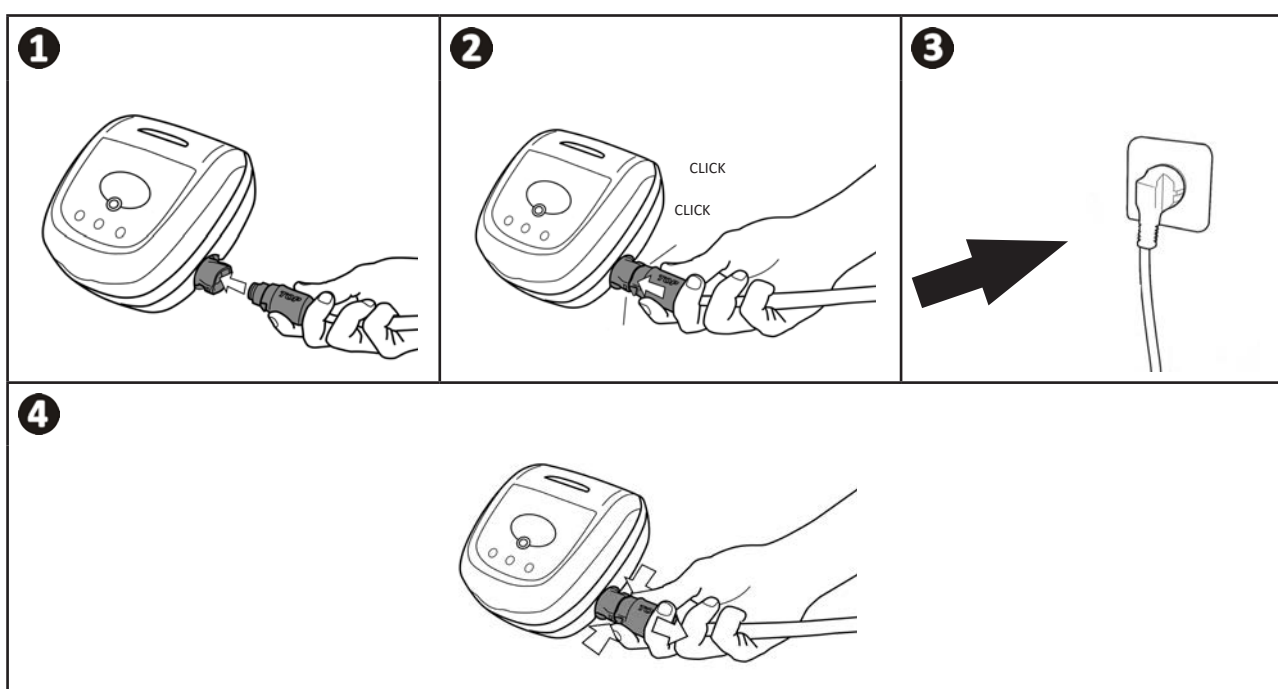



- L'utilisation d'une rallonge électrique est interdite pour le raccordement au boîtier de commande.
- Veiller à ce que la prise de courant soit constamment et aisément accessible, et à l'abri de la pluie ou éclaboussures.
- Le boîtier de commande est étanche aux projections mais ne doit pas être immergé dans l'eau ou tout autre liquide. Il ne doit pas être installé dans un lieu inondable ; l'éloigner d'au moins 3,5 mètres du bord de la piscine et éviter de l'exposer directement au soleil.
- Placer le boîtier de commande à proximité de la prise de courant.

- Brancher le câble flottant au boîtier de commande (voir image ➊).
- Enfoncer le connecteur jusqu'à entendre 2 « clics » (voir image ➋). S'assurer que le connecteur est bien enfoncé. Dans le cas contraire, reprendre l'opération.
- Connecter le câble d'alimentation (voir image ➌). Raccorder impérativement le boîtier de commande à une prise de courant protégée par un dispositif de protection à courant différentiel résiduel de 30 mA maximum (**en cas de doute, contacter un technicien qualifié**).
- Pour débrancher le câble flottant du boîtier de commande, pincer les 2 clips à l'extrémité du connecteur et le tirer en même temps (voir image ➍).



➤ 2.4 I Fonctionnalités du boîtier de commande

Le boîtier de commande permet d'utiliser les fonctions principales ou de connecter l'appareil au réseau Wi-Fi domestique (voir " 3 Utilisation de l'application iAquaLink™ (sur les modèles iQ) ").

Fonction	
Touches	
	Démarrage / Arrêt du cycle de nettoyage
	Changement de mode "Surface à nettoyer"
	Initialisation de la connexion à iAquaLink™
	Mode Lift System "sortie d'eau"
Voyants	
	Mode "Fond seul" activé
	Mode "Fond + parois + ligne d'eau" activé
	Etat de la connexion Bluetooth™
	Etat de la connexion Wi-Fi

2.5 I Démarrer un cycle de nettoyage



Pour éviter tout risque de blessure ou de dommage matériel, respecter les instructions suivantes :

- La baignade est interdite lorsque l'appareil est dans la piscine.
- Ne pas utiliser l'appareil lors d'une chloration choc dans la piscine, attendre que le taux de chlore ait atteint la valeur recommandée avant d'immerger le robot.
- Ne pas utiliser l'appareil si le volet roulant est fermé.

- Le boîtier de commande se met en veille au bout de 10 minutes. Il suffit d'appuyer sur une touche pour sortir du mode veille. La mise en veille n'arrête pas le fonctionnement de l'appareil s'il est en cours de nettoyage.

2.5.1 Choix du mode de nettoyage

- Le mode de nettoyage définit la surface à nettoyer ainsi que la durée du nettoyage.
- Par défaut, un mode de nettoyage est déjà paramétré "**Fond + parois + ligne d'eau**" (les symboles sont allumés).
- Il est possible de modifier le mode de nettoyage avant le démarrage de l'appareil ou pendant le fonctionnement de l'appareil. Le nouveau mode sera lancé instantanément et le décompte du temps restant du précédent cycle sera remis à zéro.



- Pour les modèles disposant de la double filtration, lancer quelques cycles sans le filtre débris très fin afin de dégrossir le nettoyage.

- Appuyer sur 

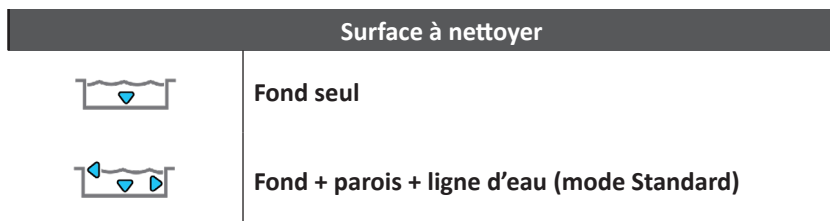

2.5.2 Lancer le cycle de nettoyage

- Appuyer sur 

L'appareil adapte sa stratégie de déplacement en fonction du mode de nettoyage afin d'optimiser le taux de couverture.



Conseil : améliorer la performance du nettoyage

En début de saison de baignade, lancer plusieurs cycles de nettoyage en mode fond seul (après avoir retiré les gros débris à l'aide d'une épuisette).

Une utilisation régulière du robot nettoyeur (sans excéder 3 cycles par semaine) vous permettra de profiter d'un bassin toujours propre et le filtre sera moins colmaté.

2.6 I Sortir le robot de l'eau



- Afin de ne pas endommager le matériel, utiliser exclusivement la poignée pour sortir l'appareil de l'eau.

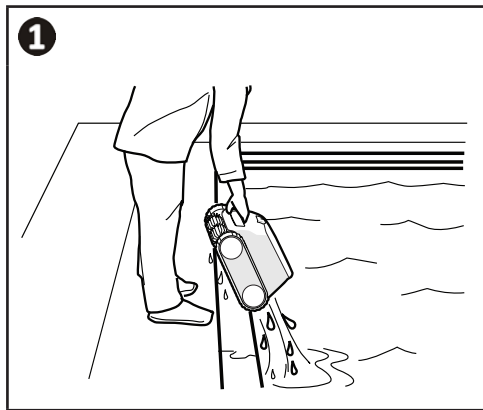

2.6.1 Pour les modèles ne disposant pas du mode Lift System

- Arrêter l'appareil en appuyant sur .
- Rapprocher le robot du bord de la piscine en tirant légèrement sur le câble flottant.
- Dès que possible, saisir le robot par la poignée et le sortir doucement du bassin afin que l'eau contenue dedans s'évacue (voir image **1**).



2.6.2 Pour les modèles disposant du mode Lift System « sortie d'eau » (selon modèle)

La fonction Lift System a été conçue pour faciliter la sortie de l'eau du robot. Elle peut être activée à tout moment, pendant ou à la fin d'un cycle de nettoyage.

- Si le robot est orienté vers la paroi souhaitée, effectuer un appui court sur le bouton . Le robot avance vers la paroi.
- Si le robot n'est pas orienté vers la paroi souhaitée, maintenir le bouton  appuyé : le robot pivote pour se diriger vers la paroi souhaitée. Lorsqu'il est face à la paroi, relâcher le bouton. Le robot avance vers la paroi.
- Le robot remonte la paroi et reste en ligne d'eau.
- Utiliser la poignée pour le sortir complètement de l'eau. Le robot expulse l'eau par un jet arrière pour le rendre plus léger.

➤ 2.7 I Les bonnes pratiques après chaque nettoyage

2.7.1 Nettoyer le filtre dès la sortie de l'eau



- La performance de l'appareil peut diminuer si le filtre est plein ou encrassé.
- Nettoyer le filtre à l'eau claire dès la sortie de l'eau après chaque cycle de nettoyage, sans attendre que les débris sèchent.

- Après chaque cycle de nettoyage, suivre les étapes de nettoyage du filtre, voir "4.2 I Nettoyage du filtre".

2.7.2 Etaler le câble pour limiter l'emmêlement du câble

Le comportement de l'appareil est fortement influencé par l'emmêlement du câble. Un câble correctement démêlé favorisera une meilleure couverture du bassin.

- Démêler le câble et l'étaler au soleil pour qu'il reprenne sa forme initiale.

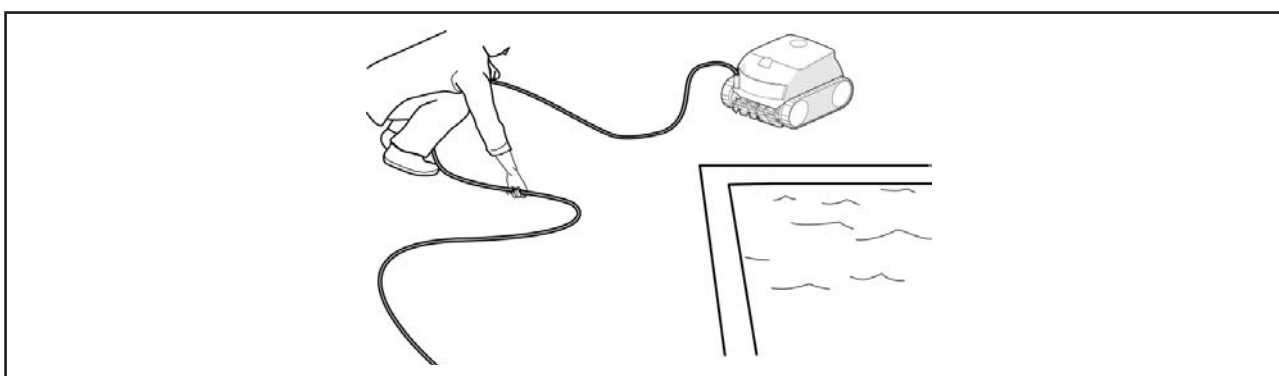

2.7.3 Rangement du robot et du câble



- Ne pas laisser sécher l'appareil en plein soleil après utilisation.
- Stocker tous les éléments à l'abri du soleil, de l'humidité et des intempéries.
- Revisser le bouchon de protection après avoir débrancher le câble flottant du boîtier de commande.

- Placer le robot en position verticale à l'emplacement prévu sur le chariot pour qu'il sèche rapidement. Enrouler le câble soigneusement et le disposer sur la poignée du chariot (voir image ①).
- Stocker tous les éléments à l'abri du soleil ainsi que de toute projection d'eau. Une housse de protection est disponible en option (voir image ②).

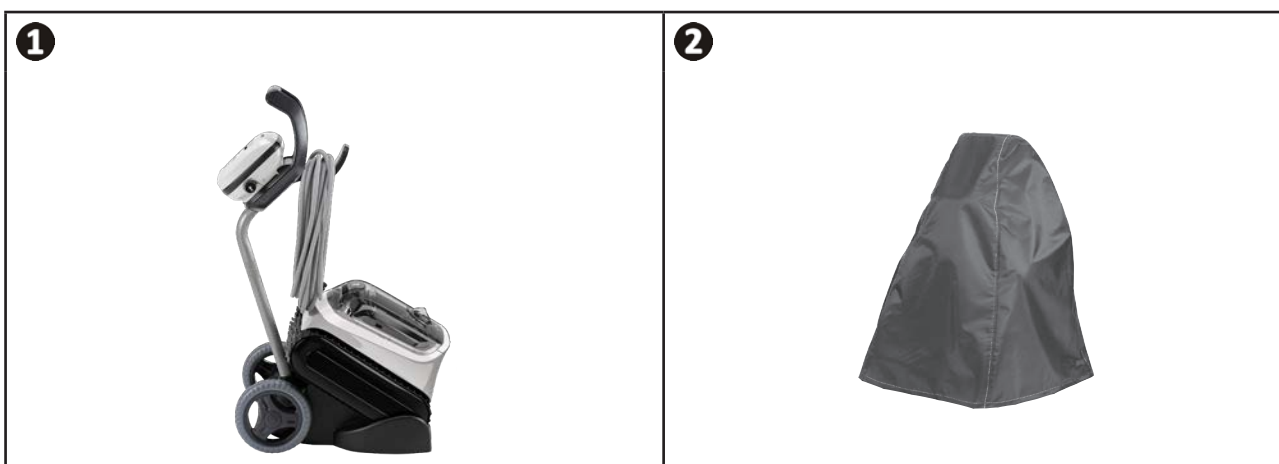

Conseil : En l'absence de chariot, le rangement du câble doit également être soigneusement réalisé. Une fois enroulé, le câble peut par exemple être disposé sur un support mural.



3 Utilisation de l'application iAquaLink™ (sur les modèles iQ)

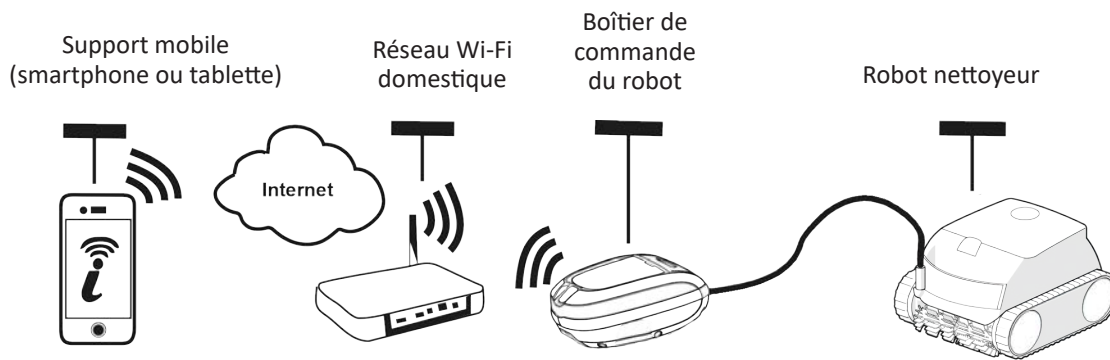

FR

L'application iAquaLink™ est disponible sur les systèmes iOS et Android : elle permet d'accéder à des fonctionnalités supplémentaires.

L'application iAquaLink™ permet de bénéficier de fonctions avancées telles que des fonctions d'aide au diagnostic via des remontées de codes erreur et le contrôle du robot de n'importe quel endroit, à n'importe quel moment.











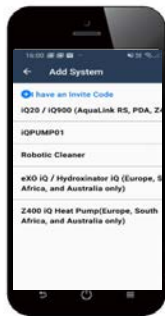
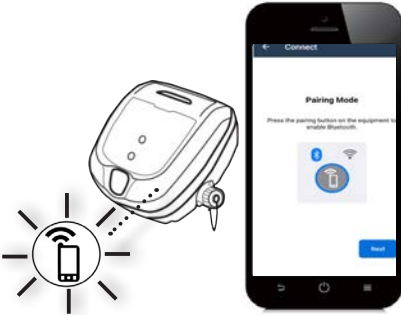

➤ 3.1 I Première configuration du robot

Avant de commencer l'installation de l'application, veiller à :

- Brancher le boîtier de commande à une prise de courant,
- Immerger le robot dans la piscine,
- Utiliser un smartphone ou une tablette équipée de Wi-Fi,
- Utiliser un réseau Wi-Fi avec un signal assez puissant pour la connexion avec le boîtier de commande du robot : le signal Wi-Fi doit pouvoir être capté à l'endroit où le robot et son boîtier de commande sont utilisés. Dans le cas contraire, utiliser une solution technique permettant d'amplifier le signal existant.
- Avoir à portée de main le mot de passe du réseau Wi-Fi domestique.





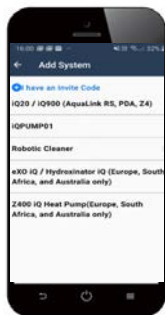



- Télécharger l'application iAquaLink™ disponible dans l'App Store (iOS) ou le Google Play Store (Android).

<p>1</p>  <ul style="list-style-type: none"> • Se connecter ou s'inscrire. 	<p>2</p>  <ul style="list-style-type: none"> • Appuyer sur l'icône + pour ajouter un nouvel appareil. 	<p>3</p>  <ul style="list-style-type: none"> • Sélectionner "Robot nettoyeur". • Sélectionner le modèle.
<p>4</p>  <ul style="list-style-type: none"> • Appuyer sur le bouton  du boîtier de commande pour activer le Bluetooth™ et procéder à l'appairage. 	<p>5</p>  <ul style="list-style-type: none"> • La LED  clignote pendant l'appairage. • Un message à l'écran indique que la connexion Bluetooth™ a été correctement établie entre le boîtier de commande et le smartphone. La LED  devient fixe. (*) 	<p>6</p>  <ul style="list-style-type: none"> • Sélectionner le réseau Wi-Fi du domicile.
<p>7</p>  <ul style="list-style-type: none"> • Entrer le mot de passe du réseau Wi-Fi. 	<p>8</p>  <ul style="list-style-type: none"> • La LED  clignote pendant l'appairage. • Un message à l'écran indique que la connexion Wi-Fi a été correctement établie entre le boîtier de commande et le réseau domestique. (*) • La LED  devient fixe et la LED  s'éteint. 	<p>9</p>  <ul style="list-style-type: none"> • Personnaliser le nom du robot afin de le retrouver facilement. • Depuis la page «Mes Appareils», cliquer sur le robot pour accéder aux fonctionnalités de contrôle via l'application iAqualink™.

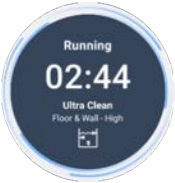

(*) : Si un message d'erreur apparaît ou que la connexion n'aboutit toujours pas, se référer au tableau "5.3 | Aide au diagnostic pour la connexion à l'application iAquaLink™".

3.2 I Fonctionnalités disponibles dans l'application iAqualink™ (sur les modèles iQ)

Smartphone via l'application iAquaLink™ :		RE 44 -- iQ XA 30 -- iQ 30 XA iQ CNX 30 -- iQ	RE 46 -- iQ XA 40 -- iQ 40 XA iQ CNX 40 -- iQ
Contrôle à distance (Wi-Fi)		✓	✓
	Démarrage du cycle de nettoyage	✓	✓
	Arrêt du cycle de nettoyage	✓	✓
	Ajustement du temps de cycle		✓
	Suivi de l'avancement du cycle de nettoyage	✓	✓
	Mode télécommande		✓
	Fonction Lift System : aide à la sortie d'eau		✓
	Choix des modes pré-enregistrés de nettoyage	✓	✓
Optimisation du robot par des mises à jour automatiques		✓	✓

FR

3.2.1 Programmer et piloter les cycles de nettoyage (selon modèle)

Depuis l'application :

- Démarrer, arrêter le nettoyage;
- Consulter le temps de nettoyage restant du cycle en cours (affichage en heures et minutes);
- Augmenter, réduire le temps de nettoyage par séquences de 15 minutes (selon modèle);
- Choix des modes pré-enregistrés de nettoyage.



- Le nouveau mode de nettoyage s'activera sur le nettoyage en cours et sur tous les prochains cycles à venir.
- La durée du cycle de nettoyage peut varier en fonction des paramètres choisis.

3.2.2 Mode Télécommande (selon modèle)



- Activer la télécommande uniquement si le robot est en vue.

- Le robot peut être dirigé en utilisant un smartphone ou une tablette comme une télécommande grâce au "Mode joystick" :
- Appuyer sur les icônes pour diriger le robot en **marche avant**, **marche arrière**, et pour tourner à **gauche ou à droite**.





- Si le temps de réponse du robot est relativement long suite à une action demandée dans l'application, vérifier le signal du réseau Wi-Fi, voir "3.1 | Première configuration du robot".

3.2.3 Mode sortie d'eau "Lift System" (selon modèle)



- Activer la fonction Lift System uniquement si le robot est en vue.

- Depuis l'application, appuyer sur  pour utiliser la fonction Lift System (voir §2.6.2 Pour les modèles disposant du mode Lift System « sortie d'eau » (selon modèle) ).
- Appuyer sur les flèches directionnelles pour faire pivoter le robot vers la droite ou la gauche.
- Lorsque le robot est face à la paroi souhaitée, appuyer sur bouton  pour le faire avancer jusqu'à la paroi.

3.2.4 Messages d'erreur

Si une erreur est détectée, un symbole d'avertissement s'affichera dans l'écran d'accueil .

- Appuyer sur le symbole d'avertissement  pour afficher les solutions de dépannage, voir "5.2 | Alertes utilisateurs".
- Appuyer sur **Effacer Erreur** si le problème est résolu, ou sélectionner **OK** pour laisser le robot en mode erreur et diagnostiquer le problème ultérieurement.

3.2.5 Menu Paramètres

A tout moment, il est possible de modifier certains paramètres de configuration du robot en appuyant sur l'icône en haut à droite.



4 Entretien



Afin d'éviter des blessures graves :

- Débrancher électriquement le robot.

4.1 I Nettoyage du robot

- L'appareil doit être nettoyé régulièrement à l'eau claire ou légèrement savonneuse. **Ne pas utiliser de solvant.**
- Rincer abondamment l'appareil à l'eau claire.
- Ne pas laisser sécher l'appareil en plein soleil sur le bord de la piscine.



Conseil : Afin de préserver l'intégrité de l'appareil et de garantir son niveau de performance optimal :

- Il est recommandé de changer le filtre et les brosses tous les 2 ans,
- Il est recommandé de tenir compte de l'indicateur d'usure sur les chenilles et de les remplacer dès que l'indicateur est atteint.

4.2 I Nettoyage du filtre



- La performance de l'appareil peut diminuer si le filtre est plein ou encrassé.
- Nettoyer le filtre à l'eau claire après chaque cycle de nettoyage.

- En cas de colmatage du filtre, nettoyer le avec une solution acide (vinaigre blanc par exemple). Il est recommandé de le faire au moins une fois par an car le filtre se colmate si il n'est pas utilisé pendant plusieurs mois (période d'hivernage).

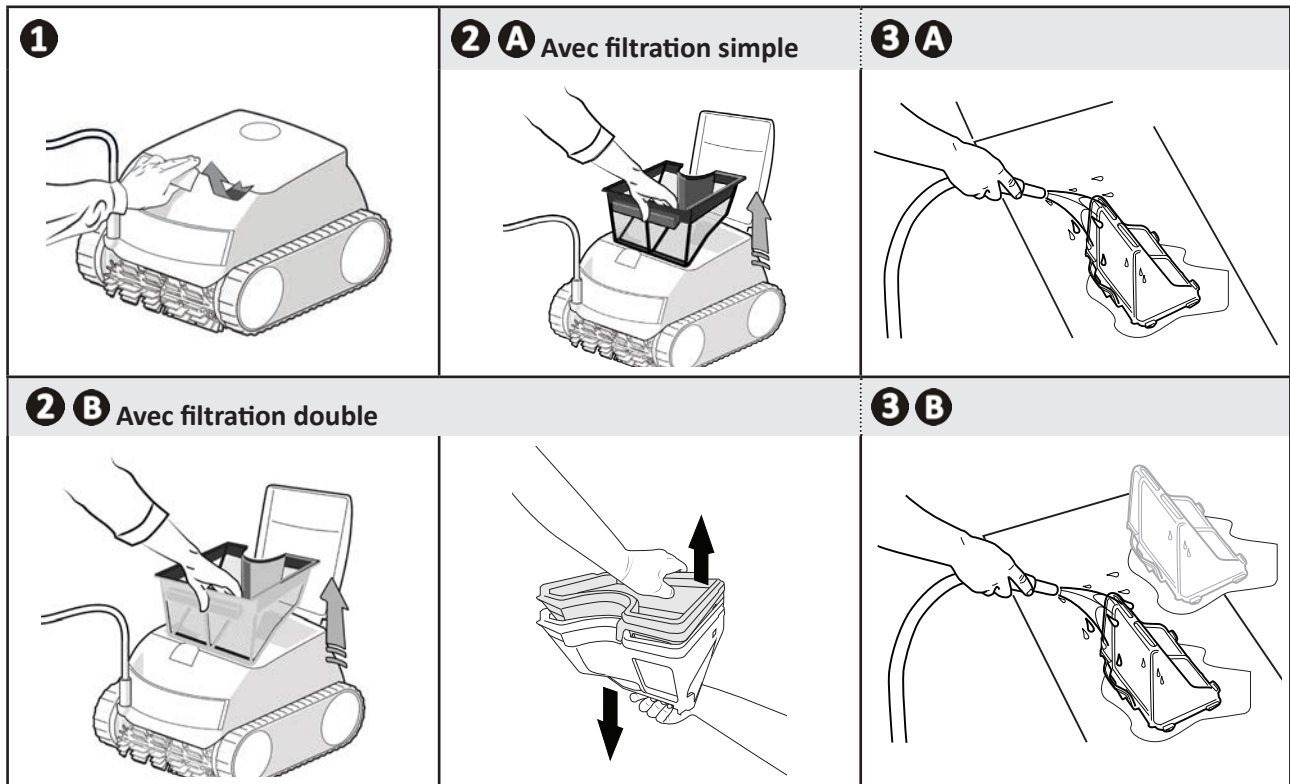

➤ 4.3 I Nettoyage de l'hélice

Afin d'éviter des blessures graves :



- Débrancher électriquement le robot.
- Porter obligatoirement des gants pour l'entretien de l'hélice .

- Ouvrir la trappe d'accès au filtre en soulevant le verrou (voir image **1**).
- Retirer le filtre (voir image **2**).
- Insérer un tournevis dans les trous prévus à cet effet (dans deux trous face à face) et exercer une pression vers la droite pour desserrer le guide flux dans le sens anti-horaire (au premier démontage, le guide flux est serré fortement) (voir image **3**).
- Une fois que le guide flux est desserré, le dévisser à la main (voir image **4**).
- Retirer le guide flux en le soulevant (voir image **5**).
- S'équiper de gants, et tirer sur l'hélice en la maintenant fermement pour la sortir (voir image **6** et **7**).
- Retirer les débris (feuilles, cailloux,...) qui pourraient bloquer l'hélice.



- Une fois le nettoyage effectué, réenclencher bien fermement l'hélice ainsi que le filtre.

1

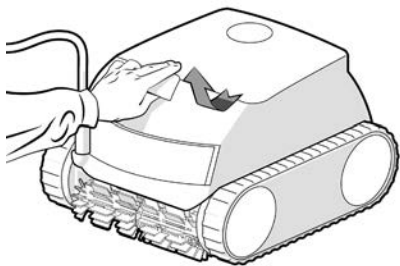

2

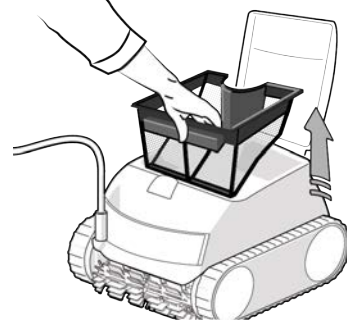

3

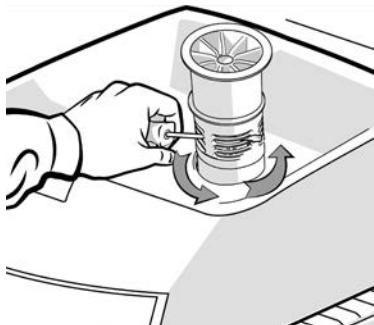

4

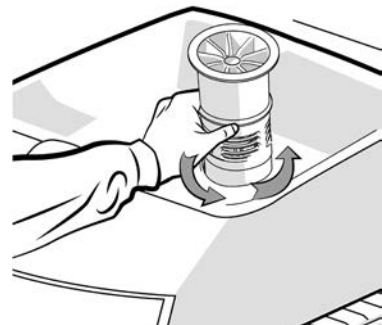

5



6



7

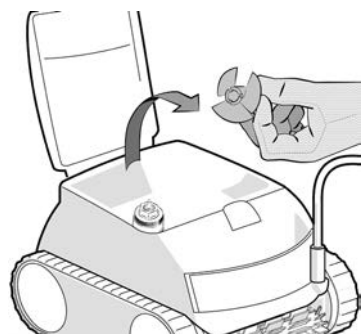

➤ 4.4 | Changement des brosses

Les brosses sont-elles usées ?

- Remplacer les brosses si les témoins d'usure sont semblables au cas **B** :

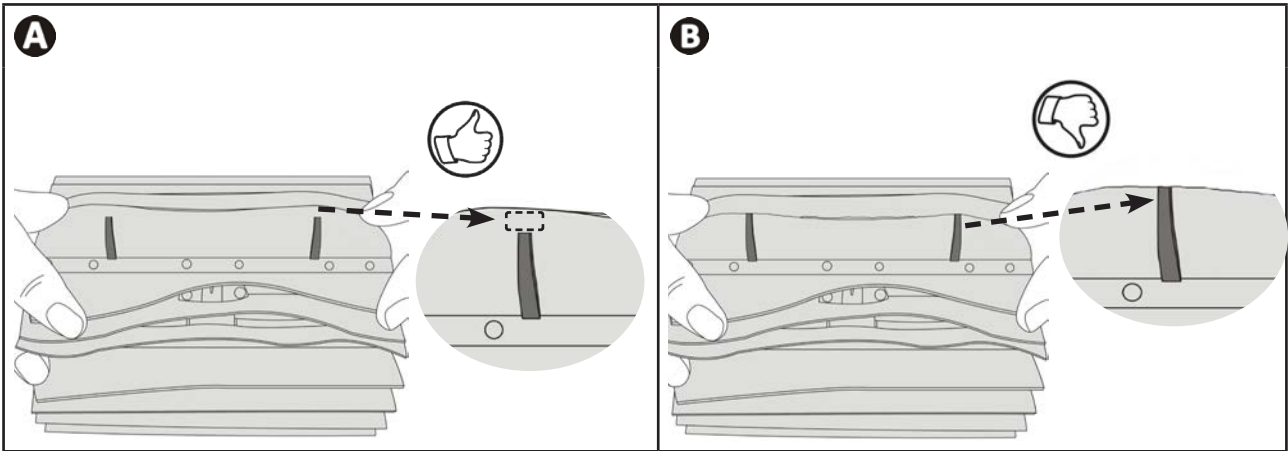

FR

Retirer les brosses usagées

- Sortir les languettes des trous dans lesquelles elles sont fixées, puis retirer les brosses.

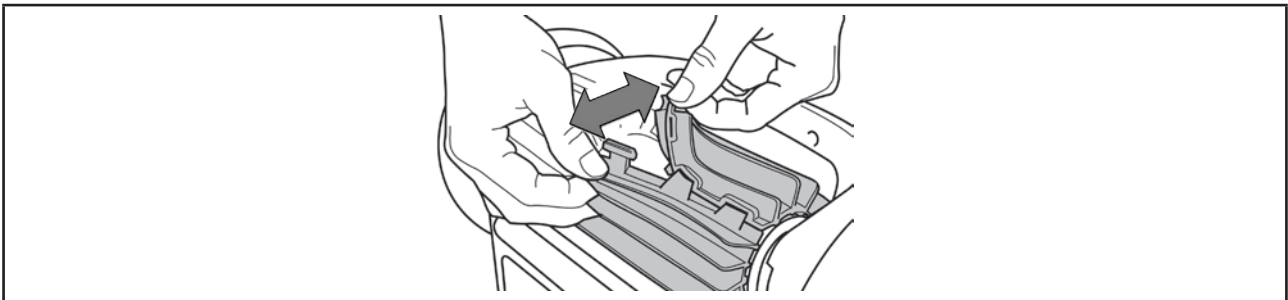

Positionner les nouvelles brosses

- Enfiler le bord sans languette sous le support brosse (voir image **1**).
- Rouler la brosse autour de son support et glisser les languettes dans les trous de fixation et tirer sur l'extrémité de chaque languette pour faire passer son rebord au travers de la fente (voir image **2**).
- Couper les languettes à l'aide d'une paire de ciseaux pour qu'elles soient au niveau des autres lamelles (voir image **3**).

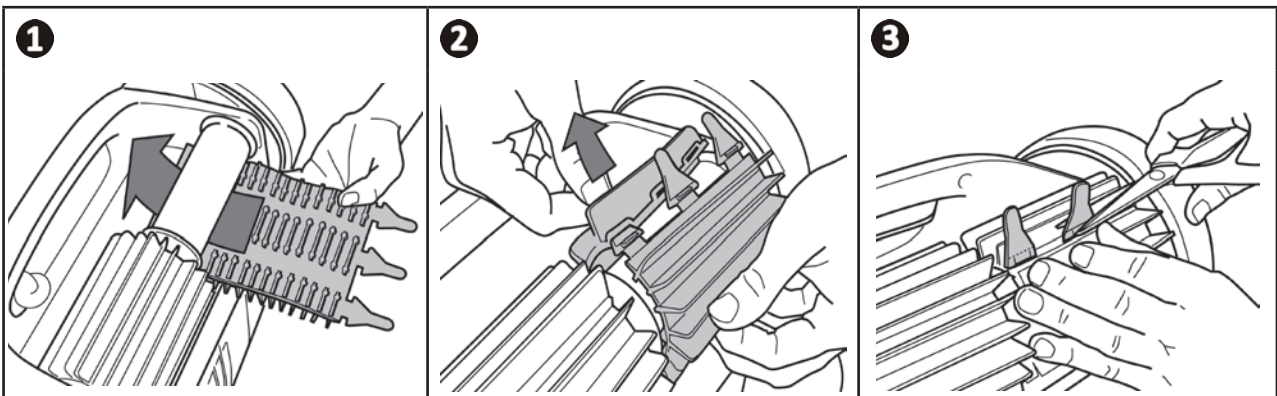







5 Résolution de problème



- Avant de contacter le revendeur, procéder à de simples vérifications en cas de dysfonctionnement à l'aide des tableaux suivants.
- Si le problème persiste, contacter le revendeur.
-  : Actions réservées à un technicien qualifié.





5.1 I Comportements de l'appareil

Une partie du bassin n'est pas correctement nettoyée	<ul style="list-style-type: none"> • Reprendre les étapes d'immersion (voir § "2.1 I Immersion du robot") en variant l'emplacement d'immersion dans la piscine jusqu'à trouver l'endroit optimal. • Le positionnement du câble peut limiter le robot dans ses déplacements : s'assurer que suffisamment de câble est déroulé dans la piscine et que le reste du câble est bien étalé au bord de la piscine. • Le filtre est plein ou encrassé : le nettoyer.
L'appareil ne se plaque pas bien au fond de la piscine	<ul style="list-style-type: none"> • Il reste de l'air dans la coque de l'appareil. Reprendre les étapes d'immersion (voir § "2.1 I Immersion du robot"). • Le filtre est plein ou encrassé : le nettoyer (voir "4.2 I Nettoyage du filtre"). • Si le filtre reste colmaté malgré ce nettoyage : le remplacer. • L'hélice est endommagée : 
L'appareil ne monte pas	<ul style="list-style-type: none"> • contacter le revendeur : 
L'appareil ne monte plus sur les parois comme à l'origine	<ul style="list-style-type: none"> • Le filtre est plein ou encrassé : le nettoyer. • Le filtre est colmaté : le remplacer. • Les chenilles sont détendues : contacter le revendeur  pour les remplacer. • Des débris / objets empêchent le fonctionnement du clapet : contacter le revendeur :  • Bien que l'eau paraisse limpide, des algues microscopiques sont présentes dans le bassin, non visibles à l'œil nu, qui rendent les parois glissantes et empêchent l'appareil de grimper. Faire une chloration choc et baisser légèrement le pH. Ne pas laisser l'appareil dans l'eau pendant le traitement choc.
Au démarrage, l'appareil n'exécute aucun mouvement	<ul style="list-style-type: none"> • Vérifier que la prise de courant du boîtier de commande est bien alimentée. • Vérifier qu'un cycle de nettoyage a été lancé et que les voyants sont allumés.
Le câble s'emmêle	<ul style="list-style-type: none"> • Dérouler un maximum de longueur de câble dans la piscine et étaler le reste du câble au bord de la piscine.
Le boîtier de commande ne répond à aucun appui sur les touches	<ul style="list-style-type: none"> • Débrancher le câble d'alimentation de la prise de courant, attendre 10 secondes et rebrancher le câble d'alimentation.

Si le problème persiste, contacter le revendeur : 

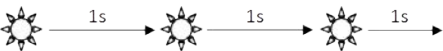
5.2 I Alertes utilisateurs

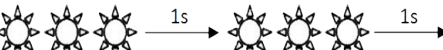
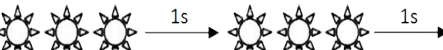
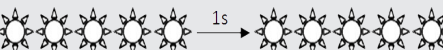
- Le voyant d'état du boîtier de commande clignote pour signaler une alerte à l'utilisateur, suivre les solutions de dépannage suggérées ci-dessous.
- Les alertes utilisateurs sont également accessibles dans l'application iAquaLink™ (sur les modèles iQ).

LED Power  ou LED Démarrage	Affichage dans l'application iAquaLink™ (selon modèle)	Solutions
	Communication	<ul style="list-style-type: none"> Débrancher le robot, puis le rebrancher. Vérifier que le câble est bien connecté au boîtier de commande. Vérifier que rien ne gêne dans la zone de connexion du câble. Si cela ne solutionne pas le problème, contacter le revendeur pour un diagnostic complet.
	Moteur traction droit Moteur traction gauche Consommation moteur traction droit Consommation moteur traction gauche	<ul style="list-style-type: none"> Vérifier que des débris ou le câble n'empêche pas les brosses ou les chenilles de tourner librement. Vérifier que rien ne gêne dans la zone de connexion du câble. Tourner chaque roue d'un quart de tour dans le même sens jusqu'à avoir une rotation fluide Si cela ne solutionne pas le problème, contacter le revendeur pour un diagnostic complet.
	Robot hors d'eau	<ul style="list-style-type: none"> Éteindre le robot. Nettoyer minutieusement le filtre. Le remettre dans l'eau en le secouant pour libérer les bulles d'air. Redémarrer le cycle. Si cela ne solutionne pas le problème, contacter le revendeur pour un diagnostic complet.
	Moteur pompe Consommation du moteur pompe	<ul style="list-style-type: none"> Vérifier que des débris ou cheveux ne bloquent pas l'hélice. Nettoyer minutieusement le filtre. Si cela ne solutionne pas le problème, contacter le revendeur pour un diagnostic complet.
	Mise à jour échouée ou incomplète	<ul style="list-style-type: none"> Débrancher et rebrancher le boîtier de commande, la mise à jour redémarrera. Si l'erreur persiste contacter un revendeur.
 Clignotement très rapide	Mise à jour en cours	<ul style="list-style-type: none"> Attendre la fin de la mise à jour. Ne pas débrancher le câble d'alimentation du robot pendant une mise à jour.
N/A	Erreur de connexion	<ul style="list-style-type: none"> Contrôler l'état des LED Bluetooth/ WiFi du boîtier de commande et suivre les étapes décrites dans le tableau "5.3 I Aide au diagnostic pour la connexion à l'application iAquaLink™".
N/A	Un point rouge apparaît dans la liste "Mes appareils"	<ul style="list-style-type: none"> Appareil non branché ou non connecté au wifi domestique. Si le point est rouge alors que le boîtier de commande est branché et que les icônes Bluetooth/ WiFi sont allumées alors rafraîchir l'écran (en glissant le doigt de haut en bas). Si le point devient vert : l'appareil est prêt à être utilisé.

Si le problème persiste, contacter le revendeur : 

Effacer un code erreur







A partir du boîtier de commande :



- Après avoir suivi les solutions de dépannage, appuyer sur n'importe quelle touche pour effacer le code erreur (excepté le bouton ).

A partir de l'application iAquaLink™ :

- Après avoir suivi les solutions de dépannage, appuyer sur **Effacer Erreur**.

5.3 I Aide au diagnostic pour la connexion à l'application iAquaLink™

Etat du boîtier de commande	Causes possibles	Solutions
<ul style="list-style-type: none">La LED  clignote.	<ul style="list-style-type: none">La version de l'application utilisée est obsolète.	<ul style="list-style-type: none">Mettre à jour la version de l'application.
	<ul style="list-style-type: none">Le boîtier de commande est connecté au routeur mais pas au serveur cloud (LAN connecté, WEB non connecté).Routeur 5Ghz non compatible.	<ul style="list-style-type: none">Contacter le fournisseur d'accès internet.Débrancher le boîtier Wi-fi domestique pendant 10 secondes. Brancher de nouveau le boîtier Wi-fi et regarder si les LED s'allument.VÉRIFIER la connexion internet - le réseau pourrait être en panne.Remplacer le routeur.
<ul style="list-style-type: none">Toutes les LED sont éteintes.	<ul style="list-style-type: none">Luminosité très forte.	<ul style="list-style-type: none">Couvrir l'appareil pour le protéger des rayons du soleil et vérifier que les voyants s'allument.
	<ul style="list-style-type: none">Boîtier de commande débranché.	<ul style="list-style-type: none">Brancher le boîtier de commande (voir "2.3 I Raccordement de l'alimentation électrique").
	<ul style="list-style-type: none">Coupure de courant.	<ul style="list-style-type: none">Vérifier que le disjoncteur soit sous tension.Vérifier que la prise de courant soit alimentée en électricité, en branchant un autre appareil par exemple.
	<ul style="list-style-type: none">Perte de la connexion internet.	<ul style="list-style-type: none">Vérifier la connexion internet - le réseau pourrait être en panne.
<ul style="list-style-type: none">La LED  est éteinte.	<ul style="list-style-type: none">Perte de la connexion internet.	<ul style="list-style-type: none">Vérifier la connexion internet - le réseau pourrait être en panne.S'assurer d'avoir un signal Wi-Fi assez puissant. Il existe plusieurs moyens pour vérifier la force du signal Wi-Fi :<ul style="list-style-type: none">Débrancher le routeur (box) Wi-Fi domestique et le rebrancher.A l'aide d'un ordinateur portable, aller dans le panneau de configuration pour voir l'état des connexions réseaux. Vérifier la force du signal du réseau Wi-Fi sans fil sur l'ordinateur portable en observant l'état du boîtier de commande.A l'aide d'un smartphone ou tablette, installer l'application iAquaLink™. Vérifier la force du signal du réseau Wi-Fi sans fil sur le support mobile en observant l'état du boîtier de commande. Si le réseau Wi-Fi est faible, prévoir l'installation d'un répéteur Wi-Fi.Utiliser une application dédiée à l'analyse Wi-Fi : il en existe plusieurs dans iOS ou Android.
	<ul style="list-style-type: none">Signal Wi-Fi faible*.	
<ul style="list-style-type: none">La LED  est allumée mais la connexion Wi-Fi est inexistante (ou irrégulière). Le message "Erreur Connexion" s'affiche sur l'écran de l'application iAquaLink™.	<ul style="list-style-type: none">Le boîtier de commande est trop éloigné du boîtier Wi-Fi domestique.	<ul style="list-style-type: none">Au moment de la première configuration, placer le boîtier de commande du robot au plus proche du routeur (box) Wi-Fi domestique. Ne pas utiliser de rallonge électrique (voir "2.3 I Raccordement de l'alimentation électrique"), puis refaire les étapes de configuration (voir "3.1 I Première configuration du robot") :<ul style="list-style-type: none">Une fois que la LED  s'allume, brancher le boîtier de commande à proximité de la piscine.Si la LED  ne s'allume plus, brancher de nouveau le boîtier de commande au plus proche de la maison.Si la LED  ne s'allume toujours pas, prévoir l'installation d'un répéteur Wi-Fi.

Etat du boîtier de commande	Causes possibles	Solutions
<ul style="list-style-type: none"> • La LED  est allumée et le message "PROG" est affiché (selon modèle). Une information s'affiche dans l'application. • Les boutons ne peuvent pas être activés. • La LED  n'est pas allumée pendant cette opération. 	<ul style="list-style-type: none"> • Une mise à jour du logiciel est en cours. 	<ul style="list-style-type: none"> • Attendre la fin de la mise à jour. • Ne pas débrancher le câble d'alimentation du robot pendant une mise à jour.

***Un signal Wi-Fi faible peut être lié à plusieurs raisons**



- La distance entre le routeur (box) et le boîtier de commande du robot,
- Le type de routeur (box),
- Le nombre de murs séparant le routeur (box) et le boîtier de commande du robot,
- Le fournisseur d'accès internet,
- etc...



Recyclage

Ce symbole requis par la directive européenne DEEE 2012/19/UE (directive relative aux déchets d'équipements électriques et électroniques) signifie que votre appareil ne doit pas être jeté à la poubelle. Il fera l'objet d'une collecte sélective en vue de sa réutilisation, de son recyclage ou de sa valorisation. S'il contient des substances potentiellement dangereuses pour l'environnement, celles-ci seront éliminées ou neutralisées. Renseignez-vous auprès de votre revendeur sur les modalités de recyclage.

Votre revendeur
Your retailer

Modèle appareil
Appliance model

Numéro de série
Serial number

Pour plus d'informations, enregistrement produit et support client :
For more information, product registration and customer support:

www.zodiac.com

